



外观设计专利证书

Certificate of Design Patent

中华人民共和国国家知识产权局

STATE INTELLECTUAL PROPERTY OFFICE OF THE PEOPLE'S REPUBLIC OF CHINA

证书号第 2905862 号



外观设计专利证书

外观设计名称：园艺生长灯外壳

设计人：J·斯坦利

专利号：ZL 2013 3 0634881.9

专利申请日：2013 年 12 月 20 日

专利权人：IP 控股有限责任公司

授权公告日：2014 年 07 月 30 日

本外观设计经过本局依照中华人民共和国专利法进行初步审查，决定授予专利权，颁发本证书并在专利登记簿上予以登记。专利权自授权公告之日起生效。

本专利的专利权期限为十年，自申请日起算。专利权人应当依照专利法及其实施细则规定缴纳年费。本专利的年费应当在每年 12 月 20 日前缴纳。未按照规定缴纳年费的，专利权自应当缴纳年费期满之日起终止。

专利证书记载专利权登记时的法律状况。专利权的转移、质押、无效、终止、恢复和专利权人的姓名或名称、国籍、地址变更等事项记载在专利登记簿上。



局长
申长雨

申长雨





(12) 外观设计专利



(10) 授权公告号 CN 302897071 S

(45) 授权公告日 2014. 07. 30

(21) 申请号 201330634881. 9

(22) 申请日 2013. 12. 20

(30) 优先权数据

29/458, 595 2013. 06. 20 US

(73) 专利权人 IP 控股有限责任公司

地址 美国华盛顿

(72) 设计人 J·斯坦利

(74) 专利代理机构 中国国际贸易促进委员会专

利商标事务所 11038

代理人 张涛

(51) LOC(9) CI.

26-05

图片或照片 7 幅 简要说明 1 页

(54) 使用外观设计的产品名称

园艺生长灯外壳

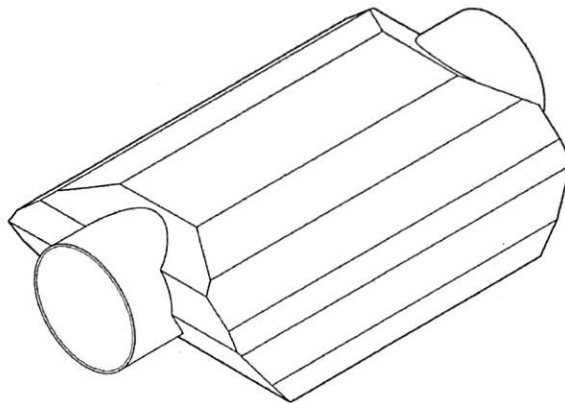

立体图

右视图

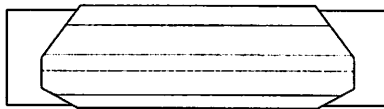

左视图

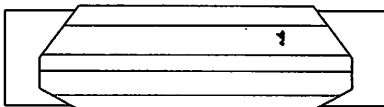

立体图

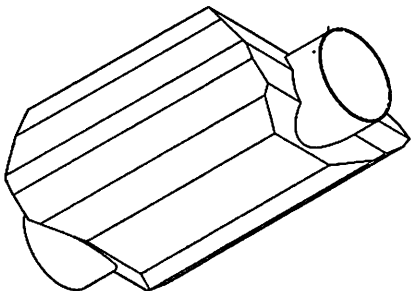

后视图

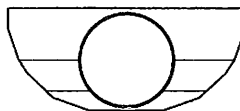

主视图

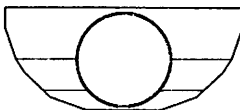

仰视图

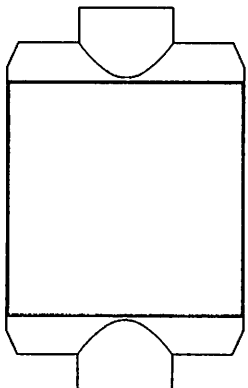

俯视图

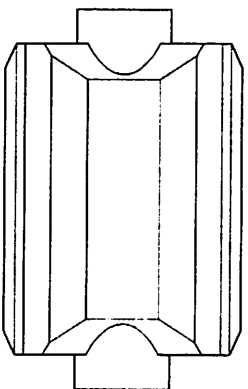

1. 本外观设计产品的名称 :园艺生长灯外壳。
2. 本外观设计产品的用途 :用于园艺生长灯。
3. 本外观设计的设计要点 :产品的形状。
4. 最能表明设计要点的图片或者照片 :立体图。